

*jura*<sup>®</sup>





IMPRESSA Xs90 / Xs95

Bedienungsanleitung

### Legende:

- **DISPLAY** DISPLAYANZEIGE: dient als Information.
- **DISPLAY** **DISPLAYANZEIGE**: Führen Sie die angezeigten Meldungen aus.

 = Hinweis

 = Wichtig

 = Tipp

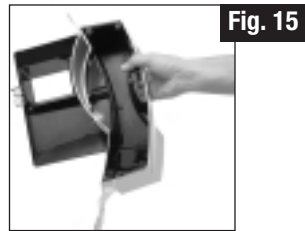
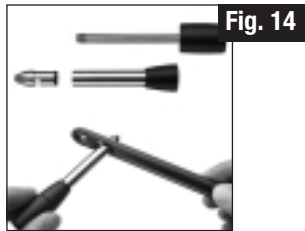
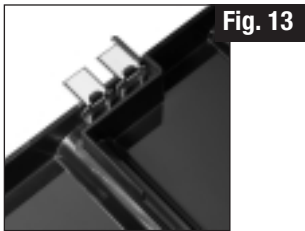
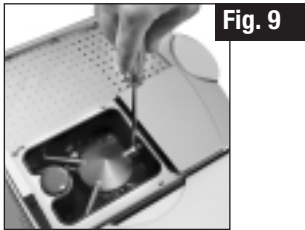
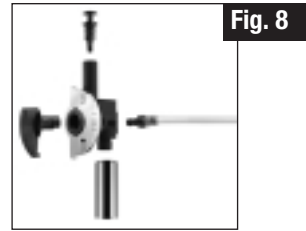
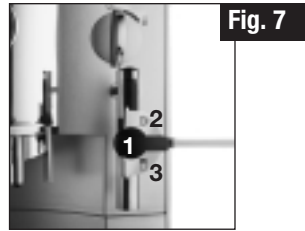
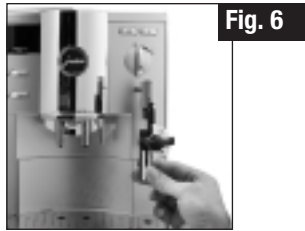
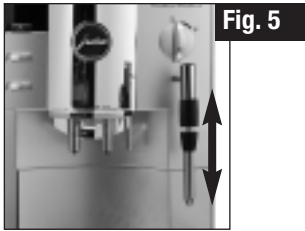
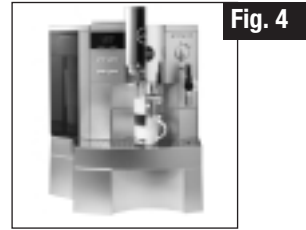

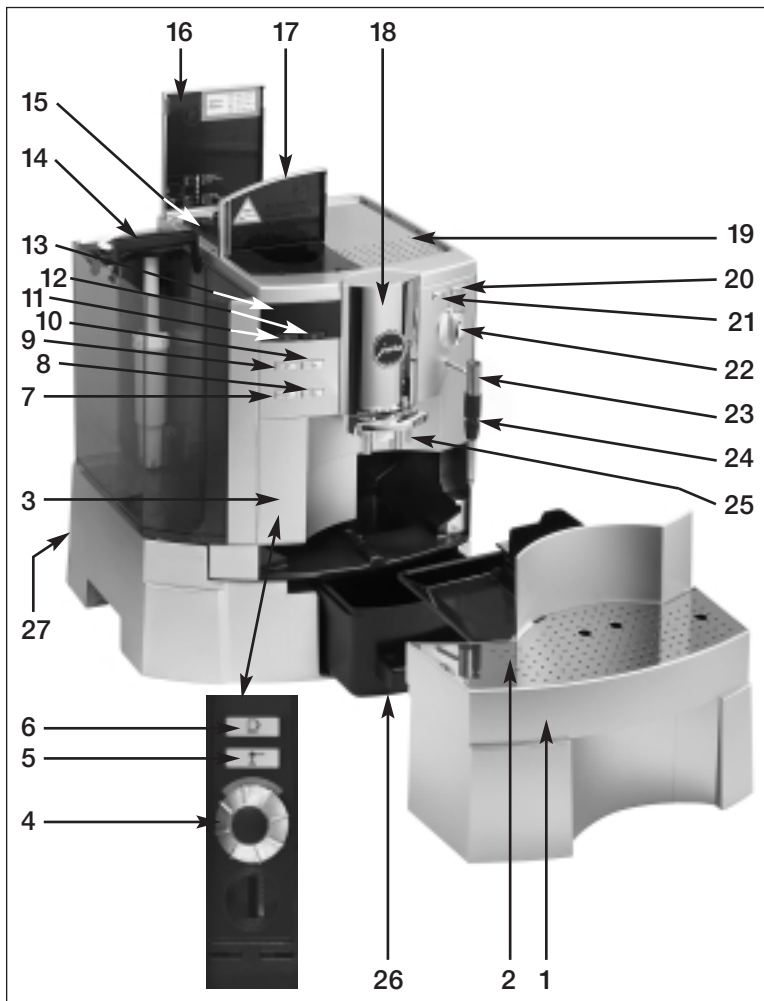

## Gerätebeschreibung

1. Tropfschale
2. Tropfgitter
3. Programmiertüre
4. Rotary Switch
5. Wahl taste für Pulverkaffee
6. Bezugstaste Kaffee à la Carte
7. Bezugstaste 1 Kaffee
8. Bezugstaste 2 Kaffee
9. Bezugstaste 1 Espresso
10. Bezugstaste 2 Espresso
11. Betriebstaste Ein / Aus
12. Pfl egetaste
13. Display-Dialogsystem
14. Wassertank mit Tragegriff
15. Aromaschutzdeckel
16. Abdeckung Bohnenbehälter
17. Abdeckung Einfülltrichter für Pulverkaffee
18. Höhenverstellbarer Kaffeeauslauf
19. Vorgewärmte Tassenablage
20. Bezugstaste Dauerdampf
21. Bezugstaste Dampfportion
22. Bezugsschalter Heisswasser
23. Schwenkbares Auslaufrohr
24. 2-stufige Aufschäumdüse
25. Höhenverstellbarer Heisswasserauslauf
26. Kaffeesatzbehälter
27. Netzschalter

## Inhaltsverzeichnis

1. Sicherheitsvorschriften.....	Seite 6	13.3	Pflege .....	Seite 15
1.1 Warnhinweise .....	Seite 6	13.4	Programmierung Pulvermenge für Kaffee und Espresso.....	Seite 15
1.2 Vorsichtsmassnahmen .....	Seite 6	13.5	Einstellung Wassermenge für Kaffee, Espresso und à la Carte .....	Seite 16
2. Vorbereiten Ihrer IMPRESSA .....	Seite 6	13.6	Programmierung Temperatur für Kaffee, Espresso und à la Carte .....	Seite 16
2.1 Kontrolle Netzspannung.....	Seite 6	13.7	Programmierung Wasser Portion .....	Seite 17
2.2 Kontrolle Elektro-Sicherung .....	Seite 7	13.8	Programmierung Dampf Portion .....	Seite 17
2.3 Wassertank füllen .....	Seite 7	13.9	Energie Sparen .....	Seite 18
2.4 Kaffeebohnen füllen .....	Seite 7	13.10	Uhrzeit einstellen .....	Seite 19
2.5 Einstellung Mahlwerk .....	Seite 7	13.11	Programmierung automatische Einschaltzeit .....	Seite 19
2.6 Netzschalter .....	Seite 7	13.12	Programmierung automatische Ausschaltzeit.....	Seite 20
3. Erste Inbetriebnahme .....	Seite 7	13.13	Programmierung Sprache.....	Seite 20
3.1 Tassenbeleuchtung.....	Seite 8	13.14	Programmierung Anzeige.....	Seite 21
4. Einstellung Wasserhärte.....	Seite 8	13.15	Information .....	Seite 21
5. Einsatz der CLARIS plus Filterpatrone .....	Seite 9	14.	Funktionen Sperren.....	Seite 22
5.1 Filter einsetzen.....	Seite 9	14.1	Sperren/freigeben des Bezugs von Kaffee à la Carte.....	Seite 22
5.2 Filter wechseln .....	Seite 10	14.2	Sperren der Programmierungsfunktion .....	Seite 22
6. Gerät spülen.....	Seite 10	15.	Wartung und Pflege .....	Seite 23
7. Bezug von Kaffee (1 Espresso, 2 Espresso, 1 Kaffee, 2 Kaffee) .....	Seite 10	15.1	Wassertank füllen .....	Seite 23
7.1 Bezug von Pulverkaffee .....	Seite 11	15.2	Kaffeesatz leeren .....	Seite 23
8. Bezug von Kaffee à la Carte .....	Seite 11	15.3	Tropfschale leeren .....	Seite 23
9. Bezug von Heisswasser.....	Seite 12	15.4	Tropfschale fehlt .....	Seite 23
10. Bezug von Dampf .....	Seite 12	15.5	Kaffeebohnen füllen .....	Seite 24
11. Milch aufschäumen .....	Seite 13	15.6	Steinentfernung aus dem Mahlwerk .....	Seite 24
11.1 Aufschäumen einer Portion Milch (mit der 2-stufigen Aufschäumdüse) .....	Seite 13	15.7	Filter wechseln .....	Seite 24
11.2 Aufschäumen von Milch im Dauerbezug (mit der 2-stufigen Aufschäumdüse) .....	Seite 13	15.8	Information Reinigen .....	Seite 24
11.3 Profi-Auto-Cappuccino-Düse an die IMPRESSA anschliessen .....	Seite 13	15.9	Information Entkalken .....	Seite 24
11.4 Bezug von Cappuccino und heisser Milch mit der Profi-Auto-Cappuccino-Düse .....	Seite 13	15.10	System entleeren.....	Seite 25
11.5 Reinigung des Profi-Auto-Cappuccino und der -Düse .....	Seite 14	15.11	Allgemeine Reinigungshinweise.....	Seite 25
12. IMPRESSA ausschalten.....	Seite 14	16.	Reinigung .....	Seite 25
13. Programmierung .....	Seite 14	17.	Entkalkung .....	Seite 26
13.1 Programmierung Filter.....	Seite 14	18.	Entsorgung .....	Seite 28
13.2 Programmierung Wasserhärte (nur bei Einstellung FILTER NEIN).....	Seite 15	19.	Tipps, für einen perfekten Kaffee .....	Seite 28
		20.	Probleme .....	Seite 29
		21.	Rechtliche Hinweise .....	Seite 30
		22.	Technische Daten.....	Seite 30

## Bevor Sie beginnen

Wir gratulieren Ihnen zum Kauf dieser IMPRESSA.

Um ein einwandfreies Funktionieren Ihrer IMPRESSA zu gewährleisten, lesen Sie bitte diese Bedienungsanleitung sorgfältig durch und bewahren Sie sie auf, um auch zukünftig nachschlagen zu können.

Falls Sie weitere Informationen wünschen oder wenn Probleme auftreten sollten, die in dieser Bedienungsanleitung für Sie nicht ausführlich genug behandelt werden, dann fordern Sie bitte die benötigte Auskunft von Ihrem örtlichen Fachhändler oder direkt bei der JURA Elektroapparate AG an.

 Weiter finden Sie auf der Webseite [www.jura.com](http://www.jura.com) nützliche Tipps zur Bedienung und Pflege Ihrer IMPRESSA. Vergessen Sie nicht im Knowledge Builder, unserer animierten Bedienungsanleitung, vorbeizuschauen. LEO, unser Assistent führt Sie durch sämtliche Funktionen.

## 1. Sicherheitsvorschriften

### 1.1 Warnhinweise

- Kinder erkennen die Gefahren nicht, die beim Umgang mit Elektrogeräten entstehen können; deshalb Kinder nie unbeaufsichtigt mit Elektrogeräten alleine lassen.
- Die IMPRESSA darf nur von instruierten Personen betrieben werden.
- Nie ein defektes Gerät oder ein Gerät mit schadhafter Zuleitung in Betrieb nehmen.

- Nie die IMPRESSA selber reparieren oder öffnen. Reparaturen dürfen nur von autorisierten Servicestellen mit Originalersatz- und Zubehörteilen durchgeführt werden.
- Tauchen Sie die IMPRESSA nicht ins Wasser.

### 1.2 Vorsichtsmassnahmen

- Die IMPRESSA nie Witterungseinflüssen (Regen, Schnee, Frost) aussetzen und auch nicht mit nassen Händen bedienen.
- Die IMPRESSA auf eine stabile, waagrechte und gegen eventuellen Wasseraustritt resistente Ablage stellen. Nie auf heisse oder warme Flächen (Kochfelder) stellen. Wählen Sie einen für Kinder unzugänglichen Standort.
- Bei längerer Abwesenheit (Ferien etc.) immer den Netzschalter ausschalten.
- Vor Reinigungsarbeiten immer zuerst den Netzschalter ausschalten.
- Beim Herausziehen des Netzsteckers nie an der Zuleitung oder der IMPRESSA selbst zerren.
- Die IMPRESSA ist über eine Zuleitung mit dem Stromnetz verbunden. Achten Sie darauf, dass niemand über die Zuleitung stolpert und das Gerät herunterreisst. Kinder und Haustiere fernhalten.
- Stellen Sie die IMPRESSA oder einzelne Geräteteile nie in den Geschirrspüler.
- Der Standort der IMPRESSA so wählen, dass eine gute Luftzirkulation erfolgen kann, um sie vor Überhitzung zu schützen.

## 2. Vorbereiten Ihrer IMPRESSA

### 2.1 Kontrolle Netzspannung

Das Gerät ist werkseitig auf die richtige Netzspannung eingestellt. Kontrollieren Sie, ob Ihre Netzspannung mit den Angaben auf dem Typenschild auf der Unterseite des Gerätes übereinstimmt.

## 2.2 Kontrolle Elektro-Sicherung

Das Gerät ist für eine Stromstärke von 10 Ampère bemessen. Kontrollieren Sie, ob die Elektrosicherung entsprechend ausgelegt ist.

## 2.3 Wassertank füllen

 Ausschliesslich frisches kaltes Wasser nachfüllen. Nie mit Milch, Mineralwasser oder anderen Flüssigkeiten auffüllen.

- Entfernen Sie den Wassertank und spülen Sie ihn gut mit kaltem Leitungswasser aus.
- Füllen Sie anschliessend den Wassertank und setzen Sie ihn wieder in die Kaffeemaschine ein. Achten Sie darauf, dass der Tank korrekt eingesetzt ist und gut einrastet.

## 2.4 Kaffeebohnen füllen

 Damit Sie lange Zeit Freude an Ihrer IMPRESSA haben und um Reparaturfälle zu vermeiden, beachten Sie bitte, dass das Mahlwerk Ihrer Kaffeemaschine nicht für Kaffeebohnen geeignet ist, welche während oder nach der Röstung mit Zusätzen (z.B. Zucker) behandelt wurden. Die Verwendung solcher Kaffeemischungen kann zu Beschädigungen am Mahlwerk führen. Daraus entstehende Reparaturkosten fallen nicht unter die Garantiebestimmungen.

- Klappen Sie die Abdeckung des Bohnenbehälters (Fig. 2) auf und nehmen Sie den Aromaschutzdeckel (15) ab.
- Entfernen Sie etwaige Verschmutzungen oder Fremdkörper, die sich im Bohnenbehälter befinden.
- Füllen Sie Kaffeebohnen in den Bohnenbehälter (Fig. 2), legen Sie den Aromaschutzdeckel (15) wieder auf und schliessen Sie die Abdeckung.

## 2.5 Einstellung Mahlwerk

Sie haben die Möglichkeit, das Mahlwerk dem Röstgrad Ihres Kaffees anzupassen. Wir empfehlen Ihnen für:

eine helle Röstung → eine feinere Einstellung  
eine dunkle Röstung → eine gröbere Einstellung

 Der Mahlgrad darf nur bei laufendem Mahlwerk verstellt werden.



- Öffnen Sie die Abdeckung des Bohnenbehälters (16).
- Zum Einstellen des Mahlgrades stellen Sie den Drehknopf (Fig. 2) in die gewünschte Position.
- Sie haben folgende Möglichkeiten:  
je kleiner die Punkte, desto feiner die Mahlung  
je grösser die Punkte, desto gröber die Mahlung

## 2.6 Netzschalter

 Betätigen Sie vor der ersten Inbetriebnahme den Netzschalter (27) an Ihrer IMPRESSA.

 Wir empfehlen Ihnen Ihre IMPRESSA bei längerer Abwesenheit (Ferien etc.) mit dem Netzschalter (27) auszuschalten.

## 3. Erste Inbetriebnahme

- Betätigen Sie den Netzschalter (27) auf der hinteren Seite (links unten) des Gerätes (Fig. 3).
- Ist das Gerät mit dem Netzschalter eingeschaltet, leuchtet die Betriebstaste  (11).
- Schalten Sie Ihr Gerät mit der Betriebstaste  (11) ein. Die Betriebstaste erlischt somit.
- Öffnen Sie die Programmirtüre (3).

- **DISPLAY** SPRACHE  
DEUTSCH
- Drehen Sie den Rotary Switch (4) bis im Display die gewünschte Sprache angezeigt wird.
- Zum Beispiel:
- **DISPLAY** SPRACHE  
DEUTSCH
- Bestätigen Sie Ihre Auswahl durch Drücken des Rotary Switch (4).
- **DISPLAY** SYSTEM FÜLLEN / DAMPFTASTE DRÜCKEN
- Stellen Sie ein Gefäß unter die 2-stufige Aufschäumdüse (24) und drücken Sie eine der Dampf-Bezugstasten ☞ ☚.
- Das System wird nun automatisch gefüllt. Es erfolgt ein geringer Wasserauslauf.
- **DISPLAY** SYSTEM FÜLLT
- **DISPLAY** GERÄT HEIZT AUF
- **DISPLAY** PFLEGE DRÜCKEN
- Stellen Sie eine Tasse unter den höhenverstellbaren Kaffeeauslauf (18).
- Drücken Sie die Pflgetaste ☼☼.
- **DISPLAY** GERÄT SPÜLT
- Nun werden die Wasserleitungen mit frischem Wasser gespült. Geringer Wasserauslauf beim Kaffeeauslauf (18).
- **DISPLAY** BITTE WÄHLEN
- Sie können nun Ihr gewünschtes Produkt durch Drücken der entsprechenden Bezugstaste beziehen.

☞ Erscheint auf dem Display BOHNEN FÜLLEN, lösen Sie nochmals ein Kaffeeprodukt aus. Die Mühle ist noch nicht ganz mit Kaffeebohnen gefüllt.



Um eine hervorragende Crema zu erhalten, können Sie den höhenverstellbaren Kaffeeauslauf (18) individuell Ihren Tasengrößen anpassen (Fig. 4).

### 3.1 Tassenbeleuchtung

Weil das Auge mitgenießt, rückt die Tassenbeleuchtung den perfekten Kaffee jederzeit ins richtige Licht.

Beim Einschalten der IMPRESSA oder beim Drücken einer beliebigen Taste, wird die Tassenbeleuchtung während 1 Minute aktiviert.

## 4. Einstellung Wasserhärte



In der IMPRESSA wird Wasser erhitzt. Das führt zu einer gebrauchsbedingten Verkalkung, die automatisch angezeigt wird. Die IMPRESSA muss auf die Härte des verwendeten Wassers eingestellt werden. Verwenden Sie das beigelegte Teststäbchen oder fragen Sie bei Ihrem Wasserwerk nach.



1° deutscher Härte entspricht 1.79° französischer Härte.



Sobald der Filter aktiviert ist, erscheint der Programmschritt Wasserhärte nicht mehr.

Die IMPRESSA ist vom Werk aus auf 16°dH eingestellt. Diese Einstellung können Sie verändern. Gehen Sie dabei wie folgt vor:

- **DISPLAY** BITTE WÄHLEN
- Öffnen Sie die Programmtüre (3). Drücken Sie den Rotary Switch (4) solange bis ein akustisches Signal ertönt.
- **DISPLAY** FILTER NEIN
- Drehen Sie den Rotary Switch (4) bis im Display folgende Meldung erscheint:
- **DISPLAY** HÄRTE  
16°dH





- Drücken Sie nun den Rotary Switch (4) um in den Programmpunkt einzusteigen.
- **DISPLAY** 16°dH  
■■■■□□
- Drehen Sie nun den Rotary Switch (4) bis die gewünschte Wasserhärte eingestellt ist.
- **DISPLAY** 20°dH (Beispiel)  
■■■■□□
- Bestätigen Sie durch Drücken des Rotary Switch (4) die gewünschte Einstellung.
- **DISPLAY** HÄRTE  
20°dH (Beispiel)
- Drehen Sie nun den Rotary Switch (4) bis im Display folgende Meldung erscheint:
- **DISPLAY** EXIT
- Drücken Sie nun den Rotary Switch (4) um die Programmierung zu verlassen.
- **DISPLAY** BITTE WÄHLEN

## 5. Einsatz der CLARIS plus Filterpatrone

-  Beim richtigen Einsatz der CLARIS plus Filterpatrone muss Ihre IMPRESSA nicht mehr entkalkt werden. Nähere Informationen zur CLARIS plus Filterpatrone finden Sie in der Broschüre "CLARIS plus. Hart zum Kalk. Sanft zur Kaffeemaschine."

### 5.1 Filter einsetzen

- Öffnen Sie die Programmtüre (3). Drücken Sie den Rotary Switch (4) bis ein akustisches Signal ertönt.
- **DISPLAY** FILTER  
NEIN





- Drücken Sie nun den Rotary Switch (4) um in den Programmpunkt einzusteigen.
- Drehen Sie den Rotary Switch (4) bis folgende Meldung im Display erscheint:
- **DISPLAY** FILTER  
JA
- Drücken Sie den Rotary Switch (4) um Ihre Einstellung zu bestätigen.
- **DISPLAY** FILTER EINSETZEN /  
DAMPFTASTE DRÜCKEN
- Entfernen Sie den Wassertank (14). Entleeren Sie das restliche Wasser aus dem Tank. Klappen Sie die Patronenhalterung (Fig. 1) hoch. Setzen Sie das Verlängerungsstück (ist im Welcome-Pack beigelegt) oben auf die CLARIS plus Filterpatrone. Setzen Sie nun die Filterpatrone mit leichtem Druck in den Wassertank ein (Fig. 1).
- Schliessen Sie die Patronenhalterung bis diese hörbar einrastet.
- Füllen Sie den Wassertank (14) mit kaltem frischem Leitungswasser und setzen Sie ihn wieder ein.
- Stellen Sie ein genügend grosses Gefäss (mind. 0.5 Liter) unter das schwenkbare Auslaufrohr (23) und drücken Sie eine der Dampf-Bezugstasten   um die Filterspülung zu starten.
- **DISPLAY** FILTER SPÜLT
- Die Filterspülung stoppt automatisch.
- **DISPLAY** BITTE WÄHLEN

 Sie haben nun den Filter aktiviert. Im Programmmodus erscheint somit der Programmschritt Wasserhärte nicht mehr.

 Das Wasser kann eine leichte Verfärbung aufweisen (nicht gesundheitsschädlich).

## 5.2 Filter wechseln

➡ Nach dem Bezug von 50 Liter Wasser ist die Wirkung des Filters erschöpft. Die Aufforderung zum Filterwechsel erscheint im Display. Überwachen Sie bitte die Einsatzdauer der CLARIS plus-Filterpatrone (max. 2 Monate) mit Hilfe der Skala auf der Patronenhalterung am Wassertank.

- **DISPLAY** BITTE WÄHLEN / FILTER WECHSEL
- Die Pflögetaste  leuchtet. Drücken Sie die Pflögetaste .
- **DISPLAY** FILTER EINSETZEN / DAMPFTASTE DRÜCKEN
- Entfernen Sie den Wassertank (14) aus der IMPRESSA. Entleeren Sie das restliche Wasser aus dem Tank. Klappen Sie die Patronenhalterung (Fig. 1) hoch. Setzen Sie das Verlängerungsstück oben auf die CLARIS plus Filterpatrone. Setzen Sie nun die Filterpatrone mit leichtem Druck in den Wassertank ein (Fig. 1).
- Schliessen Sie die Patronenhalterung bis diese hörbar einrastet.
- Füllen Sie den Wassertank (14) mit kaltem frischem Leitungswasser und setzen Sie ihn wieder ein.
- Stellen Sie ein genügend grosses Gefäss (mind. 0.5 Liter) unter das schwenkbare Auslaufrohr (23) und drücken Sie eine der Dampf-Bezugstasten   um die Filterspülung zu starten.
- **DISPLAY** FILTER SPÜLT
- Die Filterspülung stoppt automatisch.
- **DISPLAY** BITTE WÄHLEN

➡ Sie können den Filterwechsel auch jederzeit manuell über das Pflegemenü auslösen (nur wenn der Filter aktiviert ist) s. Kapitel 13.3





## 6. Gerät spülen

➡ Ist die IMPRESSA ausgeschaltet und bereits abgekühlt, wird der Spülvorgang beim Einschalten verlangt. Beim Abschalten des Gerätes wird automatisch ein Spülvorgang ausgelöst.

- **DISPLAY** PFLEGE DRÜCKEN
- Stellen Sie eine Tasse unter den Kaffeeauslauf (18).
- Drücken Sie die Pflögetaste .
- **DISPLAY** GERÄT SPÜLT
- **DISPLAY** BITTE WÄHLEN

➡ Sie können die Spülung auch jederzeit manuell über das Pflegemenü auslösen (s. Kapitel 13.3).

## 7. Bezug von Kaffee (1 Espresso, 2 Espresso, 1 Kaffee, 2 Kaffee)

- **DISPLAY** BITTE WÄHLEN
- Stellen Sie 1 bzw. 2 Tassen unter den Kaffeeauslauf (18) und drücken Sie die gewünschte Bezugstaste , , , . Das Vorbrühverfahren (I.P.B.A.S.) feuchtet das Kaffeepulver an, unterbricht kurz das Auslaufen und beginnt dann mit dem eigentlichen Brühvorgang.
- **DISPLAY** 1 ESPRESSO (Beispiel)  
NORMAL (Beispiel)
- Der Kaffeebezug stoppt automatisch, sobald die eingestellte Wassermenge bezogen ist.
- **DISPLAY** BITTE WÄHLEN

➡ Sie können den Bezug auch vorzeitig durch Drücken einer beliebigen Bezugstaste abbrechen.

 Die Wassermenge kann während des Kaffeebezuges geändert werden. Öffnen Sie die Programmtüre. Drehen Sie den Rotary Switch (4), bis im Display die gewünschte ML Angabe erscheint. Die Kaffeewassermenge kann in 5 ML Schritten dosiert werden.

 Die Angabe in ML ist ein Richtwert und kann von der effektiven Menge abweichen.

## 7.1. Bezug von Pulverkaffee

 Verwenden Sie nie wasserlöslichen Instant-Kaffee oder Schnelkaffee!

■ **DISPLAY** BITTE WÄHLEN

■ Stellen Sie 1 oder 2 Tassen unter den Kaffeeauslauf (18) und öffnen Sie die Programmtüre (3). Drücken Sie die Wahltaaste für Pulverkaffee .

■ **DISPLAY** PULVER FÜLLEN /  
BITTE WÄHLEN

■ Füllen Sie nun 1 oder 2 gestrichene Dosierlöffel Pulverkaffee in den Einfülltrichter für Kaffeepulver (17).

■ Drücken Sie die gewünschte Bezugstaste.

■ **DISPLAY** 1 ESPRESSO (Beispiel)  
PULVER



■ Der Kaffeebezug stoppt automatisch, sobald die eingestellte Wassermenge bezogen ist.

■ **DISPLAY** BITTE WÄHLEN

 Sie können den Bezug auch vorzeitig durch Drücken einer beliebigen Bezugstaste abbrechen.

 Wir empfehlen Ihnen, immer nur Pulver von frisch gemahlenden Kaffeebohnen oder vorgemahlenden, vakuumverpackten Kaffee zu verwenden. Füllen Sie nie mehr als 2 Portionen

Pulver ein. Der Einfüllschacht ist kein Vorratsbehälter. Achten Sie darauf, dass der Pulverkaffee, den Sie verwenden, nicht zu fein gemahlen ist. Dies kann zu Verstopfungen des Systems führen und der Kaffee läuft nur tropfweise durch.

 Wenn die Wahltaaste  aus Versehen gedrückt wird, kann die Wahl durch Drücken einer Bezugstaste wieder rückgängig gemacht werden.

 Die Wassermenge kann während des Kaffeebezuges geändert werden. Drehen Sie den Rotary Switch (4), bis im Display die gewünschte ML Angabe erscheint. Die Kaffeewassermenge kann in 5 ML Schritten dosiert werden.

 Die Angabe in ML ist ein Richtwert und kann von der effektiven Menge abweichen.

## 8. Bezug von Kaffee à la Carte

■ **DISPLAY** BITTE WÄHLEN

■ Stellen Sie 1 Tasse unter den Kaffeeauslauf (18) und öffnen Sie die Programmtüre (3). Drücken Sie die Bezugstaste "à la Carte" .

■ **DISPLAY** A LA CARTE  
LEICHT

■ Drehen Sie den Rotary Switch (4) bis die gewünschte Kaffeestärke angezeigt wird und drücken Sie den Rotary Switch (4) um das Produkt zu starten. Das Vorbrühverfahren (I.P.B.A.S.) feuchtet das Kaffeepulver an, unterbricht kurz das Auslaufen und beginnt dann mit dem eigentlichen Brühvorgang.

■ **DISPLAY** A LA CARTE  
EXTRA (Beispiel)

■ Der Kaffeebezug stoppt automatisch, sobald die eingestellte Wassermenge bezogen ist.

■ **DISPLAY** BITTE WÄHLEN

➔ Sie können den Bezug auch vorzeitig durch Drücken einer beliebigen Bezugstaste abbrechen.

💡 Die Wassermenge kann während des Kaffeebezuges geändert werden. Drehen Sie den Rotary Switch (4), bis im Display die gewünschte ML Angabe erscheint. Die Kaffeewassermenge kann in 5 ML Schritten dosiert werden.

➔ Die Angabe in ML ist ein Richtwert und kann von der effektiven Menge abweichen.

## 9. Bezug von Heisswasser

■ **DISPLAY** BITTE WÄHLEN

■ Stellen Sie 1 Tasse oder 1 Glas unter den Heisswasserauslauf (25) und drehen Sie den Bezugsschalter Heisswasser (22) auf die Position .

■ **DISPLAY** WASSER  
PORTION

■ Der Wasserbezug stoppt automatisch, sobald die eingestellte Wassermenge bezogen ist.

■ **DISPLAY** HAHN SCHLIESSEN

■ Drehen Sie den Bezugsschalter (22) auf die Position  zurück.

■ **DISPLAY** BITTE WÄHLEN

➔ Sie können den Bezug auch vorzeitig abbrechen, indem Sie den Bezugsschalter (22) auf die Position  zurückstellen.

💡 Die Wassermenge kann auch im laufenden Prozess geändert werden. Öffnen Sie die Programmtüre (3). Drehen Sie den Rotary Switch (4), bis im Display die gewünschte ML Angabe erscheint. Die Wassermenge kann in 5 ML Schritten dosiert werden.

➔ Die Angabe in ML ist ein Richtwert und kann von der effektiven Menge abweichen.

## 10. Bezug von Dampf

! Achten Sie darauf, dass die Düse korrekt aufgesetzt ist. Bei Verstopfung der Düse durch Milchpartikel oder bei nicht korrekter Montage kann im Betrieb die Gefahr bestehen, dass die Düse abspringt.

! Für eine einwandfreie Funktion muss die 2-stufige Aufschäumdüse (24) regelmässig gereinigt werden. Verwenden Sie die dafür vorgesehene Öffnung am Griff des Dosierlöffels um die 2-stufige Aufschäumdüse auseinander zu schrauben (Fig. 14). Reinigen Sie diese 3 Teile gründlich unter fließendem Wasser.

➔ Der Dampf kann zum Erhitzen von Flüssigkeiten sowie zum Aufschäumen von Milch für Cappuccino verwendet werden. Achten Sie darauf, dass beim Erhitzen von Flüssigkeit die 2-stufige Aufschäumdüse (24) nach oben geschoben wird. Beim Aufschäumen von Flüssigkeit schieben Sie die 2-stufige Aufschäumdüse mit leichter Drehung nach unten (Fig. 5).

! Systembedingt tritt beim Aufschäumen zunächst etwas Wasser aus. Das gute Ergebnis, z.B. beim Milchaufschäumen, wird in keiner Weise beeinflusst. Beim Bezug von Dampf kann es anfänglich spritzen. Die Dampfdüse wird heiss. Vermeiden Sie direkten Hautkontakt.

■ **DISPLAY** BITTE WÄHLEN

■ Stellen Sie eine Tasse unter das schwenkbare Auslaufrohr (23) und tauchen Sie die 2-stufige Aufschäumdüse (24) in die aufzuschäumende Milch oder die zu erhitzende Flüssigkeit.

■ Drücken Sie die Bezugstaste Dampfportion .





- **DISPLAY** DAMPF PORTION

- Sie können den Bezug abbrechen, indem Sie vorzeitig die Bezugstaste Dampfportion  drücken.

- **DISPLAY** BITTE WÄHLEN

 Sie haben die Möglichkeit die Dauer des Dampfbezuges mittels Rotary Switch (4) in Sekundenschritten einzustellen.

## 11. Milch aufschäumen

Ihre IMPRESSA ist bereit zum Aufschäumen von Milch, wenn die beiden Lämpchen der Dampf-Bezugstasten   konstant leuchten. Leuchten die Lämpchen nicht, drücken Sie eine der beiden Bezugstasten  .

### 11.1 Aufschäumen einer Portion Milch (mit der 2-stufigen Aufschäumdüse)

- **DISPLAY** BITTE WÄHLEN

- Füllen Sie Milch in ein Gefäß.

- Tauchen Sie die 2-stufige Aufschäumdüse (24) in die Milch und drücken Sie die Bezugstaste .

- **DISPLAY** DAMPF PORTION

- Der Dampfbezug stoppt automatisch.

### 11.2 Aufschäumen von Milch im Dauerbezug (mit der 2-stufigen Aufschäumdüse)

- **DISPLAY** BITTE WÄHLEN

- Füllen Sie Milch in ein Gefäß.

- Tauchen Sie die 2-stufige Aufschäumdüse (24) in die Milch und drücken Sie die Bezugstaste .

- **DISPLAY** DAMPFBEZUG

- Haben Sie die Milch nach Wunsch aufgeschäumt, drücken Sie erneut die Bezugstaste .

### 11.3 Profi-Auto-Cappuccino-Düse an die IMPRESSA anschliessen

- Demontieren Sie die 2-stufige Aufschäumdüse (24).

- Montieren Sie nun Ihre Profi-Auto-Cappuccino-Düse (Fig. 6).

- Drücken Sie das Schläuchlein auf der einen Seite in die Öffnung hinter der Wählscheibe (Fig. 7).

### 11.4 Bezug von Cappuccino und heisser Milch mit der Profi-Auto-Cappuccino-Düse

- Füllen Sie den Milchbehälter mit Milch oder tauchen Sie das Schläuchlein direkt in die Milch.

- Stellen Sie eine Tasse unter die Profi-Auto-Cappuccino-Düse.

- Drücken Sie die Bezugstaste Dampf Portion .

- **DISPLAY** DAMPF PORTION

- Es wird so lange aufgeschäumt oder heisse Milch aufbereitet, wie Sie die Dampfportion programmiert haben (s. "Programmierung Dampf Portion", Kapitel.13.8).

- Für Cappuccino drehen Sie den Wahlhebel (1, Fig. 7) in den Bereich 2.

- Für heisse Milch drehen Sie den Wahlhebel (1, Fig. 7) in den Bereich 3.

- Stellen Sie nun die Tasse mit dem Cappuccinoschaum oder der heissen Milch unter den Kaffeeauslauf (18) und beziehen Sie das gewünschte Kaffeeprodukt.

## 11.5 Reinigung des Profi-Auto-Cappuccino und der -Düse

 Nach dem Bezug von Milch sollten Sie die Profi-Auto-Cappuccino-Düse reinigen. Wir empfehlen diese Reinigung täglich durchzuführen.

 Sie werden von Ihrer IMPRESSA nicht aufgefordert die Cappuccino Reinigung durchzuführen.

 Zur optimalen Reinigung der Profi-Auto-Cappuccino-Düse und der Easy-Auto-Cappuccino-Düse verwenden Sie den JURA Auto-Cappuccino Reiniger. Dieser ist im Fachhandel erhältlich. Wir empfehlen, diese Reinigung täglich durchzuführen.

- Füllen Sie dazu Wasser in einen Behälter und tauchen Sie das Schläuchlein hinein.
- Beziehen Sie so lange Dampf, bis nur noch sauberes Wasser-/Dampfgemisch fliesst.

 Ebenfalls empfehlen wir die Düse regelmässig zu demontieren und unter fliessendem Wasser zu spülen.

- Entfernen Sie die Profi-Auto-Cappuccino-Düse von der IMPRESSA und zerlegen Sie sie gemäss Fig. 8.
- Spülen Sie alle Teile der Düse gründlich unter fliessendem Wasser.
- Setzen Sie die Profi-Auto-Cappuccino-Düse wieder zusammen und montieren Sie sie an der IMPRESSA.

## 12. IMPRESSA ausschalten

Wenn Sie Ihre IMPRESSA ausschalten, wird vorher der Kaffeeauslauf gespült. Achten Sie daher darauf, dass unter dem Kaffeeauslauf (18) ein geeignetes Gefäss steht.

■ **DISPLAY** BITTE WÄHLEN

■ Drücken Sie die Betriebstaste  (11) um die IMPRESSA auszuschalten.

■ **DISPLAY** GERÄT SPÜLT

■ Der Kaffeeauslauf (18) wird gespült.

## 13. Programmierung

 Die IMPRESSA ist werksmässig so eingestellt, dass Sie ohne zusätzliche Programmierung Kaffee beziehen können. Um das Ergebnis Ihrem Geschmack anzupassen, lassen sich diverse Werte individuell programmieren.

Folgende Programmpunkte sind einstellbar:

- Filter
- Wasserhärte
- Pflege
- Pulvermenge
- Wassermenge
- Temperatur
- Wasser Portion
- Dampf Portion
- Energie Sparen
- Uhrzeit
- Automatische Einschaltzeit
- Automatische Ausschaltzeit
- Sprache
- Anzeige
- Information (nur abrufbar)

### 13.1 Programmierung Filter

Lesen Sie dazu das Kapitel 5 “Einsatz der CLARIS plus Filterpatrone”.

## 13.2 Programmierung Wasserhärte (nur bei Einstellung FILTER NEIN)

Lesen Sie dazu das Kapitel 4 “Einstellung Wasserhärte”.

### 13.3 Pflege

Sie haben die Möglichkeit folgende Pflegefunktionen über diesen Programmpunkt auszulösen:

GERÄT SPÜLEN, GERÄT REINIGEN, GERÄT ENTKALKEN, FILTER WECHSEL.

Sofern ein CLARIS plus Filter eingesetzt ist und die Filtereinstellung auf “JA” programmiert ist, wird “GERÄT ENTKALKEN” nicht angezeigt.

Sofern kein CLARIS plus Filter eingesetzt ist und die Filtereinstellung auf “NEIN” programmiert ist, wird der “FILTER WECHSEL” nicht angezeigt.

- **DISPLAY** BITTE WÄHLEN
- Öffnen Sie die Programmiertüre (3). Drücken Sie den Rotary Switch (4) solange bis ein akustisches Signal ertönt.
- **DISPLAY** FILTER  
NEIN oder JA
- Drehen Sie den Rotary Switch (4) bis im Display folgende Meldung erscheint:
- **DISPLAY** PFLEGE
- Drücken Sie nun den Rotary Switch (4) um in den Programmpunkt einzusteigen.
- **DISPLAY** GERÄT  
SPÜLEN
- Drehen Sie den Rotary Switch (4) so lange bis die gewünschte Pflegefunktion (Auswahl s. oben) angezeigt wird. Lösen Sie die Funktion durch Drücken des Rotary Switch (4) aus.

➡ Das Pflegemenue wird nach 5 Sekunden (sofern keine Aktion ausgelöst wird) automatisch verlassen.

### 13.4 Programmierung Pulvermenge für Kaffee und Espresso

➡ Sie haben die Möglichkeit die Pulvermenge für Kaffee und Espresso individuell anzupassen.

- **DISPLAY** BITTE WÄHLEN
- Öffnen Sie die Programmiertüre (3). Drücken Sie den Rotary Switch (4) solange bis ein akustisches Signal ertönt.
- **DISPLAY** FILTER  
NEIN oder JA
- Drehen Sie den Rotary Switch (4) bis im Display folgende Meldung erscheint:
- **DISPLAY** PULVER  
MENGE
- Drücken Sie nun den Rotary Switch (4) um in den Programmpunkt einzusteigen.
- **DISPLAY** BITTE  
WÄHLEN
- Drücken Sie die gewünschte Bezugstaste.
- **DISPLAY** NORMAL (Beispiel)  
- ■■■ \_ \_ \_ +
- Drehen Sie nun den Rotary Switch (4) bis die gewünschte Pulvermenge eingestellt ist.
- **DISPLAY** STARK (Beispiel)  
- ■■■■ \_ \_ +
- Bestätigen Sie durch Drücken des Rotary Switch (4) die gewünschte Einstellung.
- **DISPLAY** PULVER  
MENGE

- Drehen Sie nun den Rotary Switch (4) bis im Display folgende Meldung erscheint:
- **DISPLAY** EXIT
- Drücken Sie nun den Rotary Switch (4) um die Programmierung zu verlassen.
- **DISPLAY** BITTE WÄHLEN

### 13.5 Einstellung Wassermenge für Kaffee, Espresso und à la Carte

In der Grundeinstellung sind bereits definierte Wassermengen hinterlegt (Kaffee 130 ml, Espresso 60 ml, la Carte 145 ml). Diese Mengen können aber auf Wunsch verändert werden.

- **DISPLAY** BITTE WÄHLEN
- Öffnen Sie die Programmtüre (3). Drücken Sie den Rotary Switch (4) bis ein akustisches Signal ertönt.
- **DISPLAY** FILTER  
NEIN oder JA
- Drehen Sie den Rotary Switch (4) bis folgende Meldung angezeigt wird:
- **DISPLAY** WASSER  
MENGE
- Drücken Sie den Rotary Switch (4) um den Programmpunkt zu aktivieren.
- **DISPLAY** BITTE  
WÄHLEN
- Drücken Sie die Bezugstaste des gewünschten Produktes.
- **DISPLAY** 1 ESPRESSO (Beispiel)  
60 ML
- Drehen Sie den Rotary Switch (4) um die gewünschte Wassermenge einzustellen und drücken Sie den Rotary Switch (4) um Ihre Eingabe zu bestätigen.

- **DISPLAY** WASSER  
MENGE

- Drehen Sie den Rotary Switch (4) bis folgende Meldung angezeigt wird:
- **DISPLAY** EXIT
- Drücken Sie den Rotary Switch (4) um die Programmierung zu verlassen.
- **DISPLAY** BITTE WÄHLEN

### 13.6 Programmierung Temperatur für Kaffee, Espresso und à la Carte

 Sie haben die Möglichkeit die Temperatur für jedes Kaffeeprodukt individuell anzupassen. Die Temperatur kann in 2 Stufen (NORMAL, HOCH) eingestellt werden.

- **DISPLAY** BITTE WÄHLEN
- Öffnen Sie die Programmtüre (3). Drücken Sie den Rotary Switch (4) solange bis ein akustisches Signal ertönt.
- **DISPLAY** FILTER  
NEIN oder JA
- Drehen Sie den Rotary Switch (4) bis im Display folgende Meldung erscheint:
- **DISPLAY** TEMPERATUR
- Drücken Sie nun den Rotary Switch (4) um in den Programmpunkt einzusteigen.
- **DISPLAY** BITTE WÄHLEN
- Drücken Sie die gewünschte Bezugstaste.
- **DISPLAY** TEMPERATUR  
NORMAL (Beispiel)
- Drehen Sie nun den Rotary Switch (4) bis die gewünschte Temperatur eingestellt ist.



- **DISPLAY** TEMPERATUR  
HOCH (Beispiel)
- Bestätigen Sie durch Drücken des Rotary Switch (4) die gewünschte Einstellung.
- **DISPLAY** TEMPERATUR
- Drehen Sie nun den Rotary Switch (4) bis im Display folgende Meldung erscheint:
- **DISPLAY** EXIT
- Drücken Sie nun den Rotary Switch (4) um die Programmierung zu verlassen.
- **DISPLAY** BITTE WÄHLEN

### 13.7 Programmierung Wasser Portion

In der Grundeinstellung ist bereits eine definierte Wassermenge (225 ml) hinterlegt. Diese Menge kann aber auf Wunsch verändert werden.

- **DISPLAY** BITTE WÄHLEN
- Öffnen Sie die Programmtüre (3). Drücken Sie den Rotary Switch (4) bis ein akustisches Signal ertönt.
- **DISPLAY** FILTER  
NEIN oder JA
- Drehen Sie den Rotary Switch (4) bis folgende Meldung angezeigt wird:
- **DISPLAY** WASSER  
PORTION
- Drücken Sie den Rotary Switch (4) um den Programmpunkt zu aktivieren.
- **DISPLAY** PORTION  
225 ML (Beispiel)

- Drehen Sie den Rotary Switch (4) um die gewünschte Wassermenge einzustellen und drücken Sie den Rotary Switch (4) um Ihre Eingabe zu bestätigen.

- **DISPLAY** WASSER  
PORTION

- Drehen Sie den Rotary Switch (4) bis folgende Meldung angezeigt wird:

- **DISPLAY** EXIT

- Drücken Sie den Rotary Switch (4) um die Programmierung zu verlassen.

- **DISPLAY** BITTE WÄHLEN

### 13.8 Programmierung Dampf Portion

In der Grundeinstellung ist bereits eine definierte Dampfportion (20 sec.) hinterlegt. Diese Menge kann aber auf Wunsch verändert werden.

- **DISPLAY** BITTE WÄHLEN

- Öffnen Sie die Programmtüre (3). Drücken Sie den Rotary Switch (4) bis ein akustisches Signal ertönt.

- **DISPLAY** FILTER  
NEIN oder JA

- Drehen Sie den Rotary Switch (4) bis folgende Meldung angezeigt wird:

- **DISPLAY** DAMPF  
PORTION

- Drücken Sie den Rotary Switch (4) um den Programmpunkt zu aktivieren.

- **DISPLAY** PORTION  
20 SEC (Beispiel)

- Drehen Sie den Rotary Switch (4) um die gewünschte Dampfportion einzustellen und drücken Sie den Rotary Switch (4) um Ihre Eingabe zu bestätigen.

- **DISPLAY** DAMPF  
PORTION
- Drehen Sie den Rotary Switch (4) bis folgende Meldung angezeigt wird:
- **DISPLAY** EXIT
- Drücken Sie den Rotary Switch (4) um die Programmierung zu verlassen.
- **DISPLAY** BITTE WÄHLEN

## 13.9 Energie Sparen



Sie haben die Möglichkeit Ihr Gerät auf verschiedene Energiesparmodi einzustellen.

- **DISPLAY** BITTE WÄHLEN
- Öffnen Sie die Programmtüre (3). Drücken Sie den Rotary Switch (4) solange bis ein akustisches Signal ertönt.
- **DISPLAY** FILTER  
NEIN oder JA
- Drehen Sie den Rotary Switch (4) bis im Display folgende Meldung erscheint:
- **DISPLAY** ENERGIE  
SPAREN –
- Drücken Sie nun den Rotary Switch (4) um in den Programmpunkt einzusteigen.
- **DISPLAY** ENERGIE  
SPAREN –
- Drehen Sie nun den Rotary Switch (4) bis der gewünschte Energiesparmodus angezeigt wird.
- **DISPLAY** ENERGIE  
SPAREN 2 (Beispiel)
- Bestätigen Sie durch Drücken des Rotary Switch (4) die gewünschte Einstellung.

- **DISPLAY** ENERGIE  
SPAREN 2 (Beispiel)

- Drehen Sie nun den Rotary Switch (4) bis im Display folgende Meldung erscheint:
- **DISPLAY** EXIT
- Drücken Sie nun den Rotary Switch (4) um die Programmierung zu verlassen.
- **DISPLAY** BITTE WÄHLEN

## Energie Sparen –

Auf dieser Stufe ist die IMPRESSA ständig in Bereitschaft. Mit dieser Einstellung können alle Produkte ohne Wartezeit bezogen werden.



Verwenden Sie diese Einstellung wenn sie viele Kaffeeprodukte und Dampfportionen beziehen und keinerlei Wartezeiten in Kauf nehmen möchten.

## Energie Sparen 1

Auf dieser Stufe ist die IMPRESSA für Kaffeeprodukte ständig in Bereitschaft. Für den Bezug von Dampf wird das Gerät separat aufgeheizt.



Verwenden Sie diese Einstellung wenn Sie vorwiegend Kaffeeprodukte beziehen und für die Dampfportionen eine Wartezeit von ca. 1 Minute akzeptieren.

## Energie Sparen 2

Auf dieser Stufe ist die IMPRESSA nicht in Bereitschaft (Spartemperatur) und muss für Kaffee- und Dampfbezüge separat aufgeheizt werden. Auf Spartemperatur schaltet die IMPRESSA 5 Minuten nach dem letzten Bezug.



Verwenden Sie diese Einstellung wenn Sie nur sehr wenig Kaffeeprodukte und Dampfportionen beziehen und für beide Produkte eine Wartezeit von ca. 30 Sekunden akzeptieren.

### 13.10 Uhrzeit einstellen

Die Programmierung der Uhr ist notwendig, um die automatische Einschaltzeit benutzen zu können.

- **DISPLAY** BITTE WÄHLEN
- Öffnen Sie die Programmtüre (3). Drücken Sie den Rotary Switch (4) solange bis ein akustisches Signal ertönt.
- **DISPLAY** FILTER  
NEIN oder JA
- Drehen Sie den Rotary Switch (4) bis im Display folgende Meldung erscheint:
- **DISPLAY** UHRZEIT  
—:—
- Drücken Sie nun den Rotary Switch (4) um in den Programmpunkt einzusteigen.
- **DISPLAY** UHRZEIT  
—:—
- Drehen Sie den Rotary Switch (4), um die Stunden einzustellen.
- **DISPLAY** UHRZEIT  
13:00 (Beispiel)
- Drücken Sie den Rotary Switch (4), um die eingestellten Stunden zu bestätigen und die Minuten zu aktivieren.
- **DISPLAY** UHRZEIT  
13:00
- Drehen Sie den Rotary Switch (4), um die Minuten einzustellen.
- **DISPLAY** UHRZEIT  
13:50 (Beispiel)

- Drücken Sie den Rotary Switch (4), um die Minuten zu bestätigen.
- **DISPLAY** UHRZEIT  
13:50
- Drehen Sie nun den Rotary Switch (4) bis im Display folgende Meldung erscheint:
- **DISPLAY** EXIT
- Drücken Sie nun den Rotary Switch (4) um die Programmierung zu verlassen.
- **DISPLAY** BITTE WÄHLEN

### 13.11 Programmierung automatische Einschaltzeit

Die Programmierung der Uhr ist notwendig, um die automatische Einschaltzeit benutzen zu können.

- **DISPLAY** BITTE WÄHLEN
- Öffnen Sie die Programmtüre. (3) Drücken Sie den Rotary Switch (4) solange bis ein akustisches Signal ertönt.
- **DISPLAY** FILTER  
NEIN oder JA
- Drehen Sie den Rotary Switch (4) bis im Display folgende Meldung erscheint:
- **DISPLAY** GERÄT EIN  
—:—
- Drücken Sie nun den Rotary Switch (4) um in den Programmpunkt einzusteigen.
- **DISPLAY** GERÄT EIN  
—:—
- Drehen Sie den Rotary Switch (4), um die Stunden einzustellen.
- **DISPLAY** GERÄT EIN  
07:00 (Beispiel)

- Drücken Sie den Rotary Switch (4), um die eingestellten Stunden zu bestätigen und die Minuten zu aktivieren.
- **DISPLAY** GERÄT EIN  
07:00
- Drehen Sie den Rotary Switch (4), um die Minuten einzustellen.
- **DISPLAY** GERÄT EIN  
07:15 (Beispiel)
- Drücken Sie den Rotary Switch (4), um die Minuten zu bestätigen.
- **DISPLAY** GERÄT EIN  
07:15
- Drehen Sie nun den Rotary Switch (4) bis im Display folgende Meldung erscheint:
- **DISPLAY** EXIT
- Drücken Sie nun den Rotary Switch (4) um die Programmierung zu verlassen.
- **DISPLAY** BITTE WÄHLEN



Wird die IMPRESSA mit dem Netzschalter (27) ausgeschaltet, muss beim nächsten Einschalten die Uhrzeit neu eingestellt werden. Sie werden dazu automatisch aufgefordert.

### 13.12 Programmierung automatische Ausschaltzeit

- **DISPLAY** BITTE WÄHLEN
- Öffnen Sie die Programmiertüre (3). Drücken Sie den Rotary Switch (4) solange bis ein akustisches Signal ertönt.
- **DISPLAY** FILTER  
NEIN oder JA
- Drehen Sie den Rotary Switch (4) bis im Display folgende Meldung erscheint:
- **DISPLAY** AUS NACH  
5 STD

- Drücken Sie nun den Rotary Switch (4) um in den Programmpunkt einzusteigen.
- **DISPLAY** AUS NACH  
5 STD
- Drehen Sie den Rotary Switch (4), um die Ausschaltzeit einzustellen.
- **DISPLAY** AUS NACH  
4 STD (Beispiel)
- Drücken Sie den Rotary Switch (4), um die eingestellte Ausschaltzeit zu bestätigen.
- **DISPLAY** AUS NACH  
4 STD
- Drehen Sie nun den Rotary Switch (4) bis im Display folgende Meldung erscheint:
- **DISPLAY** EXIT
- Drücken Sie nun den Rotary Switch (4) um die Programmierung zu verlassen.
- **DISPLAY** BITTE WÄHLEN

### 13.13 Programmierung Sprache

- **DISPLAY** BITTE WÄHLEN
- Öffnen Sie die Programmiertüre (3). Drücken Sie den Rotary Switch (4) solange bis ein akustisches Signal ertönt.
- **DISPLAY** FILTER  
NEIN oder JA
- Drehen Sie den Rotary Switch (4) bis im Display folgende Meldung erscheint:
- **DISPLAY** SPRACHE  
DEUTSCH
- Drücken Sie nun den Rotary Switch (4) um in den Programmpunkt einzusteigen.

- **DISPLAY** SPRACHE  
DEUTSCH
- Drehen Sie den Rotary Switch (4), um die Sprache einzustellen.
- **DISPLAY** SPRACHE  
DEUTSCH (Beispiel)
- Bestätigen Sie Ihre Auswahl durch Drücken des Rotary Switch (4).
- **DISPLAY** SPRACHE  
DEUTSCH
- Drehen Sie nun den Rotary Switch (4) bis im Display folgende Meldung erscheint:
- **DISPLAY** EXIT
- Drücken Sie nun den Rotary Switch (4) um die Programmierung zu verlassen.
- **DISPLAY** BITTE WÄHLEN

### 13.14 Programmierung Anzeige

 In diesem Programmpunkt können Sie das Uhrzeitformat von 24 Std. auf AM/PM umstellen und die Einheit von ml (Milliliter) auf oz (Unzen) ändern.

- **DISPLAY** BITTE WÄHLEN
- Öffnen Sie die Programmiertüre (3). Drücken Sie den Rotary Switch (4) solange bis ein akustisches Signal ertönt.
- **DISPLAY** FILTER  
NEIN oder JA
- Drehen Sie den Rotary Switch (4) bis im Display folgende Meldung erscheint:
- **DISPLAY** ANZEIGE  
24STD / ML
- Drücken Sie nun den Rotary Switch (4) um in den Programmpunkt einzusteigen.

- **DISPLAY** ANZEIGE  
24STD / ML
- Drehen Sie den Rotary Switch (4) um das Zeitformat zu ändern.
- **DISPLAY** ANZEIGE  
AM/PM / ML
- Bestätigen Sie Ihre Auswahl durch Drücken des Rotary Switch (4).
- **DISPLAY** ANZEIGE  
AM/PM / ML
- Drehen Sie nun den Rotary Switch (4) um die Einheit zu ändern:
- **DISPLAY** ANZEIGE  
AM/PM / OZ
- Bestätigen Sie Ihre Auswahl durch Drücken des Rotary Switch (4).
- **DISPLAY** ANZEIGE  
AM/PM / OZ
- Drehen Sie den Rotary Switch (4) bis folgende Meldung erscheint:
- **DISPLAY** EXIT
- Drücken Sie nun den Rotary Switch (4) um die Programmierung zu verlassen.
- **DISPLAY** BITTE WÄHLEN

### 13.15 Information

 In diesem Programmpunkt können Sie die Anzahl der Bezüge abfragen und wie oft eine Funktion gewählt wurde.

- **DISPLAY** BITTE WÄHLEN
- Öffnen Sie die Programmiertüre (3). Drücken Sie den Rotary Switch (4) solange bis ein akustisches Signal ertönt.
- **DISPLAY** FILTER  
NEIN oder JA

- Drehen Sie den Rotary Switch (4) bis im Display folgende Meldung erscheint:
- **DISPLAY** INFO
- Drücken Sie nun den Rotary Switch (4) um in das Informationsmenü einzusteigen.
- **DISPLAY** TOTAL  
1000 (Beispiel)
- Drehen Sie den Rotary Switch (4) um die Bezüge von Espresso, 2 Espressi, 1 Kaffee, 2 Kaffee, à la Carte, Pulver, Wasser und Dampf anzuzeigen.
- Am Schluss werden Anzahl Reinigungen, Entkalkungen und Filterwechsel angezeigt.
- Um aus dem Informationsmenü auszusteigen, drücken Sie den Rotary Switch (4).
- **DISPLAY** INFO
- Drehen Sie nun den Rotary Switch (4) bis im Display folgende Meldung erscheint:
- **DISPLAY** EXIT
- Drücken Sie nun den Rotary Switch (4) um die Programmierung zu verlassen.
- **DISPLAY** BITTE WÄHLEN

## 14. Funktionen Sperren



Falls Sie Ihre IMPRESSA im Selbstbedienungsbereich aufstellen, kann es für Sie wünschenswert sein, gewisse Einstellungen durch eine Tastenkombination zu schützen. Sie können deshalb die Programmierungsfunktion und den Bezug von Kaffee à la Carte sperren.

### 14.1 Sperren/freigeben des Bezugs von Kaffee à la Carte

- Schalten Sie Ihr Gerät mit der Betriebstaste  aus.
- Öffnen Sie die Programmirtüre (3)
- Halten Sie den Rotary Switch und die Wahltaste für Pulverkaffee gleichzeitig gedrückt – warten Sie bis im Display STOP erscheint.



Die Kaffee à la Carte Taste ist nun gesperrt und kann nicht mehr verwendet werden um die Pulver- oder Wassermenge für einzelne Bezüge zu verändern. Um die Kaffee à la Carte Taste wieder freizuschalten, führen Sie bitte den nachfolgenden Vorgang aus.

- Schalten Sie Ihr Gerät mit der Betriebstaste  aus.
- Öffnen Sie die Programmirtüre (3)
- Halten Sie den Rotary Switch und die Wahltaste für Pulverkaffee gleichzeitig gedrückt – warten Sie bis im Display OK erscheint.

### 14.2 Sperren der Programmierungsfunktion

- Schalten Sie Ihr Gerät mit der Betriebstaste  aus.
- Öffnen Sie die Programmirtüre (3)
- Halten Sie den Rotary Switch und die Bezugstaste Kaffee à la Carte gleichzeitig gedrückt – warten Sie bis im Display STOP erscheint.



Der Rotary Switch kann nun nicht mehr verwendet werden um in die Programmierung zu gelangen. Um die Programmierung wieder freizuschalten, führen Sie bitte den nachfolgenden Vorgang aus.

- Schalten Sie Ihr Gerät mit der Betriebstaste  aus.
- Öffnen Sie die Programmirtüre (3)

- Halten Sie den Rotary Switch und die Bezugstaste Kaffee à la carte gleichzeitig gedrückt – warten Sie bis im Display OK erscheint.

## 15. Wartung und Pflege

### 15.1 Wassertank füllen

- **DISPLAY** WASSERTANK FÜLLEN

 Wenn diese Anzeige leuchtet, kann kein Bezug mehr erfolgen. Füllen Sie Wasser nach wie unter Kapitel 2.3 beschrieben.

- **DISPLAY** BITTE WÄHLEN

 Der Wassertank sollte täglich ausgespült und mit frischem Wasser gefüllt werden. Füllen Sie ausschliesslich frisches kaltes Wasser nach. Nie mit Milch, Mineralwasser oder anderen Flüssigkeiten auffüllen.

### 15.2 Kaffeesatz leeren

- **DISPLAY** KAFFEESATZ LEEREN

 Wenn diese Anzeige leuchtet, kann kein Kaffeebezug mehr erfolgen. Wasser- und Dampfbezug ist aber noch möglich. Leeren Sie den Kaffeesatzbehälter (26).

- Entfernen Sie vorsichtig die Tropfschale (1) und den Kaffeesatzbehälter, es befindet sich Wasser darin (Fig. 15).
- **DISPLAY** SCHALE FEHLT

- Setzen Sie die leere saubere Tropfschale (1) und den Kaffeesatzbehälter wieder in die IMPRESSA ein. (Die Schale muss mindestens für 10 Sekunden aus dem Gerät entfernt sein).

- **DISPLAY** BITTE WÄHLEN

### 15.3 Tropfschale leeren

- **DISPLAY** SCHALE LEEREN

 Wenn diese Anzeige leuchtet, kann kein Bezug mehr erfolgen und die Schale muss geleert werden.

- Entfernen Sie vorsichtig die Tropfschale (1) und den Kaffeesatzbehälter, es befindet sich Wasser darin (Fig. 15).

- **DISPLAY** SCHALE FEHLT

- Setzen Sie die leere saubere Tropfschale (1) und den Kaffeesatzbehälter wieder in die IMPRESSA ein.

- **DISPLAY** BITTE WÄHLEN

### 15.4 Tropfschale fehlt

- **DISPLAY** SCHALE FEHLT

 Wenn diese Anzeige leuchtet, kann kein Bezug mehr erfolgen. Die Tropfschale (1) ist nicht richtig oder gar nicht eingesetzt worden.

- Setzen Sie die Tropfschale (1) und den Kaffeesatzbehälter ein.
- **DISPLAY** BITTE WÄHLEN

## 15.5 Kaffeebohnen füllen

### ■ **DISPLAY** BOHNEN FÜLLEN

 Wenn diese Anzeige leuchtet, kann kein Kaffeebezug mehr erfolgen. Wasser- und Dampfbezug ist aber noch möglich. Füllen Sie Bohnen nach wie unter Kapitel 2.4 beschrieben.

### ■ **DISPLAY** BITTE WÄHLEN

## 15.6 Steinentfernung aus dem Mahlwerk

- Schalten Sie Ihre IMPRESSA mit der Betriebstaste  (11) aus.
- Schalten Sie den Netzschalter (27) aus.
- Öffnen Sie die Abdeckung des Bohnenbehälters (16) und entfernen Sie den Aromaschutzdeckel (15).
- Entfernen Sie allfällige Bohnen mit dem Staubsauger.
- Lösen Sie die Schraube im Bohnenbehälter (Fig. 9) und klappen Sie den Fingerschutz hoch (Fig. 10)
- Setzen Sie den Schlüssel auf (Fig. 11)
- Drehen Sie nun den Schlüssel im Gegenuhrzeigersinn bis sich der eingeklemmte Stein löst.
- Entfernen Sie die Pulverreste mit dem Staubsauger.
- Klappen Sie den Fingerschutz (Fig. 10) herunter und schrauben Sie ihn wieder fest.
- Füllen Sie frische Bohnen nach.

## 15.7 Filter wechseln

 Nach dem Bezug von 50 Liter Wasser ist die Wirkung des Filters erschöpft. Die Aufforderung zum Filterwechsel erscheint im Display.

Lesen Sie dazu das Kapitel 5.2 “Filter wechseln”.

## 15.8 Information Reinigen

Nach 220 Bezügen oder 80 Einschaltspülungen muss die IMPRESSA gereinigt werden. Die Aufforderung erscheint im Display. Sie können weiterhin Kaffeeprodukte, Wasser- oder Dampfportionen beziehen. Wir empfehlen Ihnen jedoch, die Reinigung (s. Kapitel 15) innerhalb der nächsten Tage durchzuführen.

### ■ **DISPLAY** BITTE WÄHLEN / GERÄT REINIGEN

Nach weiteren 30 Bezügen wechselt die Anzeige. Spätestens jetzt sollten Sie die Reinigung (s. Kapitel 15) durchführen.

### ■ **DISPLAY** BITTE WÄHLEN / JETZT REINIGEN

## 15.9 Information Entkalken

Die IMPRESSA verkalkt gebrauchsbedingt. Die Verkalkung hängt vom Härtegrad Ihres Wassers ab. Die IMPRESSA erkennt die Notwendigkeit einer Entkalkung. Sie können weiterhin Kaffeeprodukte, Wasser- oder Dampfportionen beziehen. Wir empfehlen Ihnen jedoch die Entkalkung (s. Kapitel 16) innerhalb der nächsten Tage durchzuführen.

### ■ **DISPLAY** BITTE WÄHLEN / GERÄT ENTKALKEN

Nach einiger Zeit wechselt die Anzeige. Spätestens jetzt sollten Sie die Entkalkung (s. Kapitel 16) durchführen.



### ■ **DISPLAY** BITTE WÄHLEN / JETZT ENTKALKEN



## 15.10 System entleeren

**Voraussetzung:** Die IMPRESSA ist mit der Betriebstaste  (11) ausgeschaltet, aber der Netzschalter (27) ist eingeschaltet (ON).

 Dieser Vorgang ist nötig um die IMPRESSA während einem Transport vor Frostschäden zu schützen.

- Stellen Sie ein Gefäss unter das schwenkbare Auslaufrohr (23).
- Drücken Sie eine der Dampf-Bezugstasten   bis folgende Meldung erscheint:
- **DISPLAY** SYSTEM  
LEERT
- Wenn der Vorgang abgeschlossen ist schaltet sich die IMPRESSA aus.

Bei der nächsten Inbetriebnahme zeigt die IMPRESSA “SYSTEM FÜLLEN / DAMPFTASTE DRÜCKEN” an. Lesen Sie bitte dazu Kapitel 3 “Erste Inbetriebnahme”.

## 15.11 Allgemeine Reinigungshinweise

- Nie kratzende Gegenstände oder ätzende Chemikalien zur Reinigung verwenden.
- Das Gehäuse mit einem weichen, feuchten Lappen abwischen.
- Nach jeder Benutzung das schwenkbare Auslaufrohr reinigen.
- Nach dem Aufwärmen von Milch etwas Heisswasser beziehen, um das schwenkbare Auslaufrohr auch innen zu reinigen.
- Zur gründlichen Reinigung können Sie die Profi-Auto-Cappuccino-Düse demontieren.
- Der Wassertank sollte täglich ausgespült und mit frischem Wasser gefüllt werden.

 Bei sichtbarem Kalkansatz im Wassertank können Sie diesen mit einem handelsüblichen Entkalkungsmittel entfernen. Nehmen Sie den Wassertank dazu aus dem Gerät.

 Bei Verwendung der CLARIS plus Filterpatrone muss diese zuerst aus dem Tank entfernt werden.



## 16. Reinigung

Die IMPRESSA verfügt über ein integriertes Reinigungsprogramm. Der Vorgang dauert ca. 15 Minuten.

 Bei Ihrem Fachhändler erhalten Sie Original JURA-Reinigungstabletten, die auf das Reinigungsprogramm Ihrer IMPRESSA optimal abgestimmt sind. Wir möchten Sie darauf hinweisen, dass bei Verwendung von ungeeigneten Reinigungsmitteln Beschädigungen am Gerät sowie Rückstände im Wasser nicht auszuschliessen sind.

 Der gestartete Reinigungsprozess darf nicht unterbrochen werden.

- **DISPLAY** BITTE WÄHLEN  
GERÄT REINIGEN
- Drücken Sie die Pflgetaste  bis folgende Meldung erscheint:
- **DISPLAY** SCHALE LEEREN /  
KAFFEESATZ LEEREN
- Leeren Sie die Tropfschale (1) und den Kaffeesatzbehälter (Fig. 15).
- **DISPLAY** SCHALE  
FEHLT
- Setzen Sie die leere saubere Tropfschale (1) und den Kaffeesatzbehälter wieder in die IMPRESSA ein.
- **DISPLAY** PFLEGE  
DRÜCKEN

- Stellen Sie ein genügend grosses Gefäss (ca. 0.5 Liter) unter den Kaffeeauslauf (18).
  - Drücken Sie die Pflögetaste .
  - **DISPLAY** GERÄT  
REINIGT
  - Ein akustisches Signal ertönt.
  - **DISPLAY** TABLETTE  
EINWERFEN / PFLEGE DRÜCKEN
  - Öffnen Sie den Deckel zum Einfülltrichter für Pulverkaffee (17). Werfen Sie eine Original JURA-Reinigungstablette ein (Fig. 12) und schliessen Sie den Deckel wieder.
  - Drücken Sie die Pflögetaste .
  - **DISPLAY** GERÄT  
REINIGT
  - Ein akustisches Signal ertönt.
  - **DISPLAY** SCHALE LEEREN /  
KAFFEESATZ LEEREN
  - Leeren Sie die Tropfschale (1) und den Kaffeesatzbehälter (Fig. 15).
  - **DISPLAY** SCHALE  
FEHLT
  - Setzen Sie die leere saubere Tropfschale (1) und den Kaffeesatzbehälter wieder in die IMPRESSA ein.
  - **DISPLAY** BITTE WÄHLEN
  - Abnehmbarer Pulverschacht herausnehmen und unter fliessendem Wasser kurz abspülen.
-  Sie können die Reinigung auch jederzeit manuell auslösen (s. Kapitel 13.3).

## 17. Entkalkung

Die IMPRESSA verfügt über ein integriertes Entkalkungsprogramm. Der Vorgang dauert ca. 50 Minuten.

 Die IMPRESSA verkalkt gebrauchsbedingt. Die Verkalkung hängt vom Härtegrad Ihres Wassers ab. Die IMPRESSA erkennt die Notwendigkeit einer Entkalkung. Sie können weiterhin Kaffee oder Heisswasser beziehen. Wir empfehlen Ihnen jedoch, die Entkalkung innerhalb der nächsten Tage nach Anzeige durchzuführen.

 Bei Ihrem Fachhändler erhalten Sie Original JURA-Entkalkungstabletten, die auf das Entkalkungsprogramm Ihrer IMPRESSA optimal abgestimmt sind. Wir möchten Sie darauf hinweisen, dass bei Verwendung von ungeeigneten Entkalkungsmitteln Beschädigungen am Gerät sowie Rückstände im Wasser nicht auszuschliessen sind.

 Bei Anwendung des Entkalkungsmittels, allfällige Spritzer und Tropfen auf empfindlichen Abstellflächen, insbesondere Naturstein- und Holzflächen, sofort entfernen oder entsprechende Vorsichtsmassnahmen treffen.

 Der gestartete Entkalkungsprozess darf nicht unterbrochen werden.

 Warten Sie auf jeden Fall, bis das eingefüllte Entkalkungsmittel aufgebraucht und der Tank leer ist. Füllen Sie nie Entkalkungsmittel nach.





- **DISPLAY** BITTE WÄHLEN  
GERÄT ENTKALKEN

- Drücken Sie die Pflögetaste , bis folgende Meldung erscheint:

- **DISPLAY** SCHALE LEEREN /  
KAFFEESATZ LEEREN

- Leeren Sie die Tropfschale (1) und den Kaffeesatzbehälter (Fig. 15).
- **DISPLAY** SCHALE FEHLT
- Setzen Sie die leere saubere Tropfschale (1) und den Kaffeesatzbehälter wieder in die IMPRESSA ein.
- **DISPLAY** MITTEL IN TANK / DAMPFTASTE DRÜCKEN
- Entfernen Sie den Wassertank (14). Entleeren Sie das restliche Wasser aus dem Tank.



Lösen Sie den Inhalt einer Blister-Schale (3 Tabletten) vollständig in 0.6 Liter Wasser in einem Gefäß auf und füllen Sie die Lösung in den leeren Wassertank. Setzen Sie den Wassertank wieder ein.



- Entfernen Sie die 2-stufige Aufschäumdüse (24) oder die Profi-Auto-Cappuccino-Düse von der IMPRESSA (falls montiert).
- Stellen Sie ein Gefäß unter das schwenkbare Auslaufrohr (23) (hohes Gefäß verwenden). Drücken Sie eine der Dampf-Bezugstasten  .
- **DISPLAY** GERÄT ENTKALKT
- Ein akustisches Signal ertönt.
- **DISPLAY** HAHN ÖFFNEN
- Verschieben Sie das Gefäß unter den Heisswasserauslauf (25).
- Drehen Sie den Bezugsschalter Heisswasser (22) auf das Symbol .
- **DISPLAY** GERÄT ENTKALKT
- Ein akustisches Signal ertönt.
- **DISPLAY** HAHN SCHLIESSEN
- Drehen Sie den Bezugsschalter Heisswasser (22) auf das Symbol .

- **DISPLAY** GERÄT ENTKALKT
- Ein akustisches Signal ertönt.
- **DISPLAY** SCHALE LEEREN / KAFFEESATZ LEEREN
- Leeren Sie die Tropfschale (1) und den Kaffeesatzbehälter (Fig. 15).
- **DISPLAY** SCHALE FEHLT
- Setzen Sie die leere saubere Tropfschale (1) und den Kaffeesatzbehälter wieder in die IMPRESSA ein.
- **DISPLAY** WASSERTANK SPÜLEN / WASSERTANK FÜLLEN



Spülen Sie den Wassertank gut aus und füllen Sie ihn mit kaltem frischem Leitungswasser. Setzen Sie ihn danach wieder in die IMPRESSA ein.

- **DISPLAY** DAMPFTASTE DRÜCKEN
- Stellen Sie ein Gefäß unter das schwenkbare Auslaufrohr (23)
- Drücken Sie eine der Dampf-Bezugstasten  .
- **DISPLAY** GERÄT ENTKALKT
- Ein akustisches Signal ertönt.
- **DISPLAY** HAHN ÖFFNEN
- Verschieben Sie das Gefäß unter den Heisswasserauslauf (25).
- Drehen Sie den Bezugsschalter Heisswasser (22) auf das Symbol .
- **DISPLAY** GERÄT ENTKALKT
- Ein akustisches Signal ertönt.
- **DISPLAY** HAHN SCHLIESSEN

- Drehen Sie den Bezugsschalter Heisswasser (22) auf das Symbol .
  - **DISPLAY** GERÄT  
ENTKALKT
  - Ein akustisches Signal ertönt.
  - **DISPLAY** SCHALE LEEREN /  
KAFFEESETZ LEEREN
  - Leeren Sie die Tropfschale (1) und den Kaffeesatzbehälter (Fig. 15).
  - **DISPLAY** SCHALE  
FEHLT
  - Setzen Sie die leere saubere Tropfschale (1) und den Kaffeesatzbehälter wieder in die IMPRESSA ein.
  - **DISPLAY** BITTE WÄHLEN
-  Sie können die Entkalkung auch jederzeit manuell auslösen (s. Kapitel 13.3).

## 18. Entsorgung



### Bitte Altgeräte umweltgerecht entsorgen

Altgeräte enthalten wertvolle recyclingfähige Materialien, die einer Verwertung zugeführt werden sollten. Bitte entsorgen Sie Altgeräte deshalb über geeignete Sammelsysteme.

## 19. Tipps, für einen perfekten Kaffee

### *Höhenverstellbarer Kaffeeauslauf (18)*

Sie können den Kaffeeauslauf Ihren Tassengrößen anpassen.

### *Mahlung*

Lesen Sie dazu das Kapitel 2.5 “Einstellung Mahlwerk”.

### *Tassen vorwärmen*

Das Gerät verfügt über eine vorgewärmte Tassenablage (19). Dennoch können Sie zusätzlich die Tassen mit Heisswasser vorwärmen. Je kleiner die Kaffeewassermenge ist, desto wichtiger ist das Vorwärmen.

### *Zucker und Rahm*

Durch Umrühren in der Tasse entweicht Wärme. Durch Beigabe von Rahm oder Milch aus dem Kühlschrank senkt sich die Temperatur des Kaffees beträchtlich.

## 20. Probleme

<b>Problem</b>	<b>Ursache</b>	<b>Abhilfe</b>
Sehr lautes Geräusch der Mühle	Fremdkörper im Mahlwerk	Lesen Sie Kapitel 14.6
Zuwenig Schaum beim Milchaufschäumen	Profi-Auto-Cappuccino-Düse verstopft	Düse reinigen (Kapitel. 11.5)
Beim Kaffeebezug fließt der Kaffee nur tropfenweise	Mahlung zu fein	Mahlwerk gröber einstellen
	Vorgemahlener Kaffee zu fein	Verwenden Sie einen gröber vorgemahlene Kaffee
Meldung: Schale fehlt wird ständig angezeigt	Verschmutzte Metallkontakte hinten an Tropfschale (Fig. 13)	Metallkontakte reinigen
Bohnen füllen wird trotz leerem Bohnenbehälter nicht angezeigt	Bohnenüberwachung verschmutzt	Bohnenbehälter (trocken) reinigen

## 21. Rechtliche Hinweise

Diese Bedienungsanleitung enthält die erforderlichen Informationen für die bestimmungsgemässe Verwendung, die richtige Bedienung und die sachgerechte Wartung des Gerätes.

Die Kenntnis und das Befolgen der in dieser Bedienungsanleitung enthaltenen Anweisungen sind Voraussetzung für die gefahrlose Verwendung sowie für Sicherheit bei Betrieb und Wartung.

Diese Bedienungsanleitung kann nicht jeden denkbaren Einsatz berücksichtigen.

Ausserdem weisen wir darauf hin, dass der Inhalt dieser Bedienungsanleitung nicht Teil einer früheren oder bestehenden Vereinbarung, Zusage oder eines Rechtsverhältnisses ist oder dieses abändert. Sämtliche Verpflichtungen von JURA Elektroapparate AG ergeben sich aus dem jeweiligen Kaufvertrag, der auch die vollständige und allein gültige Gewährleistungsregelung enthält. Diese vertraglichen Gewährleistungsbestimmungen werden durch die Ausführungen in dieser Bedienungsanleitung weder erweitert noch eingeschränkt.

Die Bedienungsanleitung enthält Informationen, die durch Copyright geschützt sind. Fotokopieren oder Übersetzen in eine andere Sprache ist ohne vorherige schriftliche Zustimmung durch JURA Elektroapparate AG nicht zulässig.

## 22. Technische Daten

Spannung:	230 V AC
Leistung:	1350 W
Sicherung:	10 A
Sicherheitsprüfung:	
Energieverbrauch Sparen –:	40 Wh
Energieverbrauch Sparen 1:	20 Wh
Energieverbrauch Sparen 2:	15 Wh
Pumpendruck:	statisch max. 15 bar
Wassertank:	5.7 Liter
Fassungsvermögen Bohnenbehälter:	280 g.
Fassungsvermögen Kaffeesatzbehälter:	max. 40 Portionen
Kabellänge:	ca. 1.1 m
Gewicht:	15.2 kg
Masse (BxHxT):	41 x 47 x 39 cm

Dieses Gerät entspricht den folgenden EG Richtlinien:

73/23/ EWG vom 19.02.1973 “Niederspannungsrichtlinie” einschliesslich Änderungsrichtlinie 93/336/ EWG.

89/336/ EWG vom 03.05.1989 “EMV-Richtlinie” einschliesslich Änderungsrichtlinie 92/31/ EWG.

*jura*<sup>®</sup>

JURA Elektroapparate AG – Kaffeeweltstrasse 10 – CH-4626 Niederbuchsiten  
[www.jura.com](http://www.jura.com)

**IMPRESSA**  
**IF YOU LOVE COFFEE**